



Прайс-лист на продукцию компании СМТ clima от 01.06.17

Крышные / моноблочные кондиционеры с газовой секцией нагрева

1 у.е = 1 Евро, оплата в рублях по курсу ЦБ РФ на день покупки + 1%

Цены указываются при условии отгрузки в Петербурге (Москве). Срок поставки 3 – 8 недель. За доставку межгород выставляется отдельный счёт.

В зависимости от объёма заказа и времени его размещения предоставляются скидки от указанных цен.

серия АМС-ХR (Roof Top COMPACT)



Модель	Мах мощность отопления/охлаждения, кВт	Расход воздуха, м3/ч	Полезное давление воздуха, Па	Цена с НДС в у.е.
Газовая секция нагрева				
АМС 30-ХR 50	61 / 33	5900	250	30668
АМС 40-ХR 65	76 / 47,7	7800	250	35648
АМС 60-ХR 80	98 / 66	10600	250	43324
АМС 75-ХR 100	122 / 82,5	13100	250	56344
АМС 90-ХR 150	179 / 99	15800	250	57197
Нагрев за счёт теплового насоса				
АМСР - 20	22 / 23,8	3800	250	31588
АМСР - 30	31,5 / 33	5900	250	36718
АМСР - 40	45 / 47,5	7800	250	44624
АМСР - 60	64 / 66	10600	250	58034
АМСР - 75	80 / 82,5	13100	250	58913
АМСР - 90	97 / 99	14800	250	59700

Аксессуары	Цена с НДС в у.е.					
		АМС30-ХR 30	АМС40-ХR 65	АМС60-ХR 80	АМС75-ХR 100	АМС90-ХR150
	АМСП-20	АМСП-30	АМСП-40	АМСП-60	АМСП-75	АМСП-90
Комплект для режима «free-cooling»	1735	1735	1735	1987	2109	2109
Система плавного включения центробежного вентилятора	496	496	580	580	580	580
Дифференциальные датчики для контроля загрязнённости фильтра	269	269	269	269	269	269
Регулировка скорости осевых вентиляторов конденсатора	761	761	1520	1520	1520	1520
Платформа основание (необходима при заборе и подачу воздуха вниз)	2012	2150	2235	2680	2988	2988
Датчик дыма	357	357	357	357	357	357
Датчик качества воздуха	1118	1118	1118	1118	1118	1118
Датчик влажности	625	625	625	625	625	625
Секция пластинчатого рекуператора	8227	10725	13225	15781	18154	18435

Комплект для режима «free-cooling» (заслонки, сервопривода и т.д.)

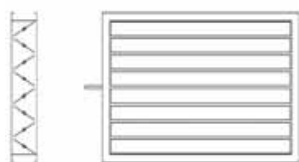

Система плавного включения центробежного вентилятора

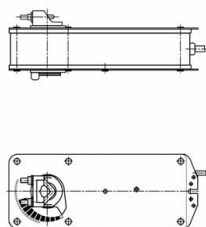

Дифференциальные датчики для контроля загрязнённости фильтра

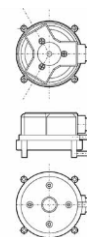

Датчик влажности

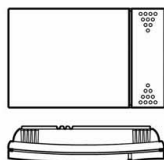

Датчик качества воздуха

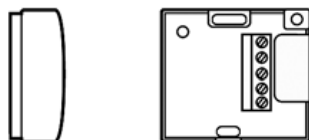

Датчик дыма

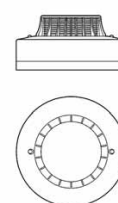

Платформа основание

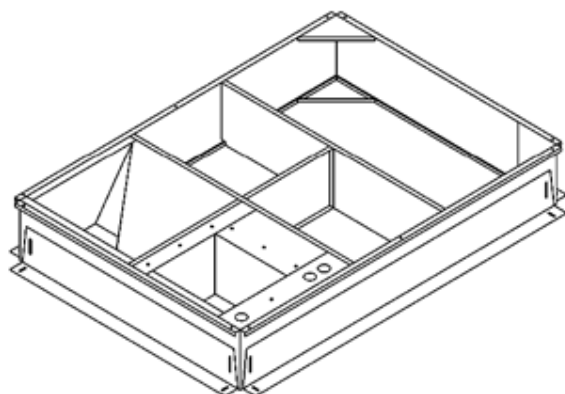

Секция пластинчатого рекуператора

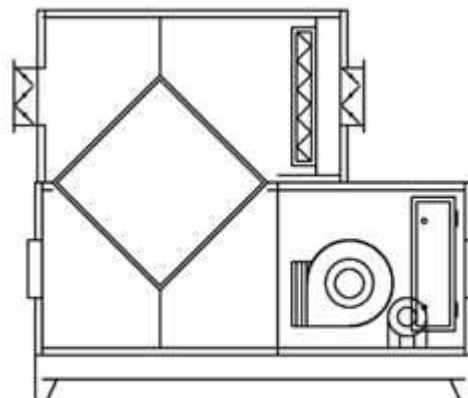

серия GC (Roof Top Combi), работающая на дизельном топливе или природном (сжиженном) газе*

* необходимо дополнительно подобрать газовую или дизельную горелку



Модель	Мах мощность / отопления / охлаждения, кВт	Расход воздуха, м3/ч	Полезное давление воздуха, Па	Цена с НДС в у.е.
GC35	45 / 25	4300	250	26253
GC65	84 / 45	7900	250	35865
GC80	129 / 61	10000	250	40347
GC100	129 / 66	11500	250	41441
GC150	192 / 108	18000	250	51784
GC200	258 / 141	24500	250	65824

серия GC-XR (Roof Top Combi) с конденсирующей газовой секций нагрева XR

Модель	Мах мощность / отопления / охлаждения, кВт	Расход воздуха, м3/ч	Полезное давление воздуха, Па	Цена с НДС в у.е.
GC-XR65	73 / 45	7900	250	40066
GC-XR80	96 / 61	10000	250	46701
GC-XR100	116 / 66	11500	250	48567
GC-XR150	178 / 108	18000	250	58129
GC-XR200	234 / 141	24500	250	72327

Газовая модулирующая премикс горелка в комплекте

Основные габаритные размеры серии GC

Модель	A	B	C	Вес, кг
GC35	2500	1200	1355	670
GC65	3110	1600	1525	960
GC80	3280	1900	1775	1200
GC100	3280	1900	1775	1220
GC150	3700	2300	1925	1600
GC200	4000	2300	2075	2080

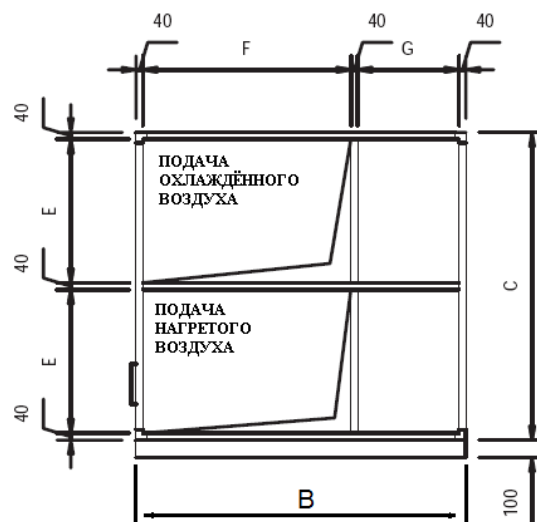
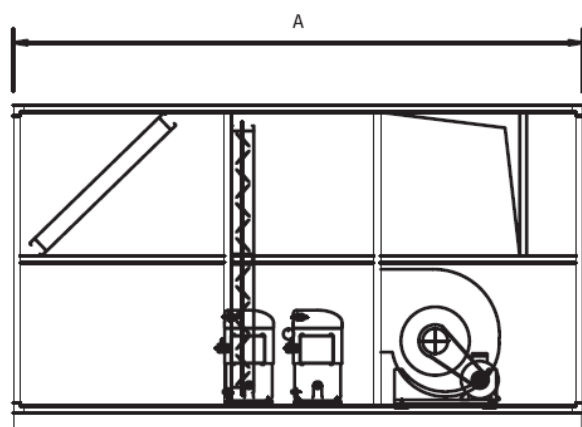

В данном прайс-листе указаны цены на агрегаты и основные аксессуары к ним. Под запрос изготавливаются агрегаты со специальными характеристиками и различными дополнительными элементами.